

# P10i User Manual



### ⚠ IMPORTANT

- Thanks for purchasing NITECORE! Please read this manual carefully before using the product and follow the instructions.
- This manual contains important safety information and operating instructions. Please keep it for future reference.
- In case of updates, please refer to the latest version available on the official website.

## Warranty Service

All NITECORE® products are warranted for quality. Any DOA / defective product can be exchanged for a replacement through a local distributor/ dealer within 15 days of purchase. After that, all defective / malfunctioning NITECORE® products can be repaired free of charge within 60 months from the date of purchase. Beyond 60 months, a limited warranty applies, covering the cost of labor and maintenance, but not the cost of accessories or replacement parts. The warranty will be nullified if

1. the product(s) is/are broken down, reconstructed and/or modified by unauthorized parties.
2. the product(s) is/are damaged due to improper use. (e.g. reversed polarity installation)
3. the product(s) is/are damaged due to battery leakage.

For the latest information on NITECORE® products and services, please contact a local NITECORE® distributor or send an email to [service@nitecore.com](mailto:service@nitecore.com)

※ All images, text and statements specified herein this user manual are for reference purpose only. Should any discrepancy occur between this manual and information specified on [www.nitecore.com](http://www.nitecore.com), Sysmax Innovations Co., Ltd. reserves the rights to interpret and amend the content of this document at any time without prior notice.

### SYSMAX Innovations Co., Ltd.

TEL: +86-20-83862000  
 FAX: +86-20-83882723  
 E-mail: [info@nitecore.com](mailto:info@nitecore.com)  
 Web: [www.nitecore.com](http://www.nitecore.com)  
 Address: Unit 6355, 5/F,  
 No. 1021 Gaopu Road,  
 Tianhe District, Guangzhou,  
 510653, Guangdong, China



Made in China

📌 Please find us on facebook : NITECORE Flashlight  
 Thanks for purchasing NITECORE!

## Features

- Utilizes a Luminus SST-40-W LED with a max output of 1,800 lumens
- An optical system combined with crystal coating and "Precision Digital Optics Technology" (PDOT)
- Max peak beam intensity of 21,100cd and max throw of 290 meters
- Highly efficient constant current circuit provides a stable output for up to 50 hours
- Dual tail switches enable intuitive operations for tactical applications
- 3 brightness levels and 1 special mode available
- STROBE READY™ Technology to enable a quick access to STROBE Mode
- STROBE Mode uses randomly changing frequencies for stronger dizzying effects
- Intelligent Li-ion battery charging circuit with a USB-C port
- NITECORE 21700 Li-ion battery included (NL2140i 4,000mAh)
- A power indicator beside the charging port indicates the remaining battery power
- The power indicator can display the battery voltage (±0.1V)
- Incorporated Advanced Temperature Regulation (ATR) Module (Patent No.: ZL201510534543.6)
- Optical lenses with double-sided scratch resistant coating
- Constructed from aero grade aluminum alloy
- HA III military grade hard-anodized finish
- Waterproof and dustproof rating in accordance with IP68 (2 meters submersible)
- Impact resistant to 2 meters

## Specifications

Length: 147mm (5.79")  
 Head Diameter: 25.4mm (1")  
 Tube Diameter: 25.4mm (1")  
 Tail Diameter: 28.5mm (1.12")  
 Weight: 84g (2.96oz)

## Accessories

NITECORE 21700 Rechargeable Li-ion Battery (NL2140i 4,000mAh), Tactical Holster NTH10, Clip, Lanyard, Spare O-ring, CR123 Battery Magazine, USB-C Charging Cable

## Battery Options

The P10i is only compatible with NITECORE 21700 i Series batteries with an output over 8A and CR123/RCR123 batteries.

- Note:**
1. DO NOT attempt to use the P10i to charge CR123/RCR123 batteries.
  2. The P10i is NOT compatible with conventional 21700/18650 batteries.

## Technical Data

### Using a 4,000mAh 21700 Li-ion Battery:

FL1 STANDARD	HIGH	MID	LOW	STROBE
	1,800 Lumens	280 Lumens	35 Lumens	1,800 Lumens
	1h 30min	7h 15min	38h	—
	290m	110m	44m	—
	21,100cd	3,070cd	485cd	—
	2m (Impact Resistance)			
	IP68, 2m (Waterproof and Submersible)			

**Note:** The stated data is measured in accordance with the international flashlight testing standard ANSI/PLATO FL 1-2019, using 1 x 21700 Li-ion battery (4,000mAh) under laboratory conditions. The data may vary in real world use due to different battery usage or environmental conditions.

### Using a 5,000mAh 21700 Li-ion Battery:

FL1 STANDARD	HIGH	MID	LOW	STROBE
	1,800 Lumens	280 Lumens	35 Lumens	1,800 Lumens
	2h 30min	11h	50h	—
	290m	110m	44m	—
	21,100cd	3,070cd	485cd	—
	2m (Impact Resistance)			
	IP68, 2m (Waterproof and Submersible)			

**Note:** The stated data is measured in accordance with the international flashlight testing standard ANSI/PLATO FL 1-2019, using 1 x 21700 Li-ion battery (5,000mAh) under laboratory conditions. The data may vary in real world use due to different battery usage or environmental conditions.

### Using 2 x CR123 Batteries:

FL1 STANDARD	HIGH	MID	LOW	STROBE
	1,100 Lumens	280 Lumens	35 Lumens	1,100 Lumens
	1h 15min	4h	20h	—
	220m	110m	44m	—
	12,200cd	3,070cd	485cd	—
	2m (Impact Resistance)			
	IP68, 2m (Waterproof and Submersible)			

**Note:** The stated data is measured in accordance with the international flashlight testing standard ANSI/PLATO FL 1-2019, using 2 x CR123 lithium batteries (1,700mAh) under laboratory conditions. The data may vary in real world use due to different battery usage or environmental conditions.

## Battery Installation

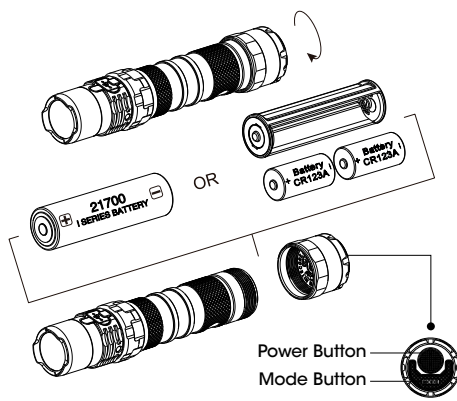

## Charging Function

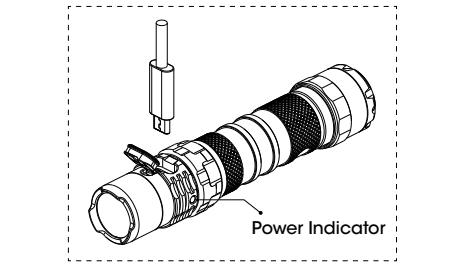

## (English) P10i

### Operating Instructions

#### Battery Installation / Removal

As illustrated, after unscrewing the battery cap, insert / remove the battery(s) and screw to tighten the tail cap.

**Note:** After the battery insertion, the power indicator will flash to indicate the battery voltage. Please refer to the "Power Indication" section of this manual for more details.

#### Warnings:

1. Ensure the battery(s) is/are inserted with the positive end towards the head. The product will not work if the battery(s) is/are incorrectly inserted.
2. CAUTION! Possible dangerous radiation! Don't look into the light! May be dangerous for your eyes.
3. When the power level is low, please stop using the product and replace or recharge the battery to prevent damage to the battery.
4. When the product is kept in a backpack or left unused for prolonged time, please remove all batteries to prevent accidental activation or battery leakage.
5. DO NOT submerge the light into any liquid when it is hot. Doing so may cause irreparable damage to the light due to the difference of air pressure inside and outside of the tube.
6. Dispose of the device/batteries in accordance with applicable local laws and regulations.

### Charging Function

The P10i is equipped with an intelligent charging system. As illustrated, after inserting the battery and tightening the tail cap, use the USB cable to connect an external power supply (e.g. a USB adapter or other USB charging devices) to the charging port to begin the charging process.

- During the charging process, the power indicator will flash slowly to inform the user.
- When the battery is fully charged, the P10i will cease the charging process and the power indicator will become steadily turned on to inform the user.
- The charging time for a 21700 Li-ion battery (4,000mAh) is approx. 3 hours 45 minutes. (Charged via the 5V/2A adapter)

### Tactical Momentary Illumination

Half press and hold the Power Button to turn on the light momentarily. Release to turn it off.

### On / Off

On: When the light is off, press the Power Button until a click sound is heard to turn it on and access the HIGH Level.  
 Off: When the light is on, press the Power Button until a click sound is heard to turn it off.

### Brightness Levels

When the light is on, short press the Mode Button (STROBE READY™) to cycle through the following brightness levels: HIGH – MID – LOW.

### STROBE READY™

- When the light is off, press and hold the Mode Button (STROBE READY™) to access the STROBE Mode. Release to turn it off.
- When the light is on, long press the Mode Button (STROBE READY™) to access the STROBE Mode. Short press the Mode Button (STROBE READY™) to return to the previous status, or click the Power Button to turn off the light.

### Power Indication

• When the battery is inserted, or the flashlight is disconnected from the power source during the charging process, the power indicator will flash to show the battery voltage (±0.1V). For example, when the battery voltage is at 4.2V, the power indicator will flash 4 times followed by a 1.5-second pause and 2 more flashes. Different voltages represent the corresponding remaining battery power levels:

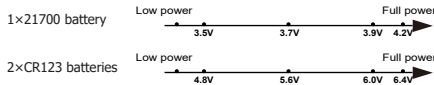

- When the light is on, the power indicator will indicate the remaining battery power.
  1. Being steadily turned on indicates that the power is above 50%.
  2. Flashing slowly indicates that the power is below 50%.
  3. Flashing quickly indicates that the power is below 10%.

#### Note:

1. When using two CR123/RCR123 in series, the indicator will show the average voltage between the two batteries.
2. The batteries should be replaced or recharged when the output appears to be dim or the flashlight becomes unresponsive due to low power.

### ATR (Advanced Temperature Regulation)

The integrated ATR technology regulates the output of the P10i according to the working condition and ambient environment to maintain the optimal performance.

### Maintenance

Every 6 months, threads should be wiped with a clean cloth followed by a thin coating of silicon-based lubricant.

## (Español) P10i

### Instrucciones de operación

#### Instalación/extracción de las baterías

Como se muestra en la imagen, después de desenroscar la tapa de las baterías, inserte/remueva la(s) batería(s) y enrosque para apretar la tapa de las baterías.

**Nota:** Después de insertar las baterías, el indicador de carga parpadeará para indicar el voltaje de la batería. Por favor consulte la sección "Indicador de batería" de este manual para mayores detalles.

#### Precauciones:

1. Asegúrese que la(s) batería(s) está(n) insertada(s) con el polo positivo hacia la cabeza de la linterna. El producto no funcionará si la(s) batería(s) está(n) insertada(s) incorrectamente.
2. ¡PRECAUCIÓN! ¡Posible radiación peligrosa! ¡No mire directo a la luz! Puede ser peligroso para sus ojos.
3. Cuando el nivel de batería es bajo, por favor deje de usar el producto y reemplazo o recargue la batería para prevenir daño a la batería.
4. Cuando deje el producto en una mochila o no se utilice por periodos prolongados de tiempo, por favor remueva todas las baterías para prevenir activación accidental o fugas en las baterías.
5. NO sumerja la linterna en ningún líquido cuando esté caliente. Hacerlo puede causar daños irreparables a la linterna debido a la diferencia de presión en el aire adentro y fuera del tubo.
6. Elimine el dispositivo/baterías de acuerdo con las leyes y reglamentos locales aplicables.

### Función de carga

La P10i está equipada con un sistema de carga inteligente. Como se muestra en la imagen, después de insertar la batería y atornillar la tapa trasera, utilice el cable USB para conectar a una fuente de alimentación externa (por ejemplo, un adaptador USB u otro dispositivo de carga USB) al puerto de carga para iniciar el proceso de carga.

- Durante el proceso de carga, el indicador de carga parpadeará lentamente para informar al usuario.
- Cuando la batería esté completamente cargada, la P10i detendrá el proceso de carga y el indicador de carga permanecerá encendido para informar al usuario.
- El tiempo de carga para una batería Li-ion 21700 (4,000mAh), es de aproximadamente 3 horas. 45 minutos (Cargando vía el adaptador 5V/2A).

### Iluminación táctica momentánea

Presione ligeramente y mantenga presionado el botón de encendido para encender la luz momentáneamente. Suelte para apagar.

### Encendido/Apagado

Encendido: Cuando la luz está apagada, presione el botón de encendido hasta escuchar un click para encender y acceder al nivel ALTO.  
 Apagado: Cuando la luz está encendida, presione el botón de encendido hasta escuchar un click para apagar.

### Niveles de intensidad

Cuando la luz está encendida, presione ligeramente el botón Mode (STROBE READY™) para cambiar entre los siguientes niveles de intensidad: ALTO – MEDIO – BAJO.

### STROBE READY™

- Cuando la luz está apagada, presione y mantenga presionado el botón Mode (STROBE READY™) para acceder al modo ESTROBO. Suelte para apagar.
- Cuando la luz está encendida, mantenga presionado el botón Mode (STROBE READY™) para acceder al modo ESTROBO. Presione ligeramente el botón Mode (STROBE READY™) para regresar al estado previo, o presione el botón de encendido para apagar la luz.

### Indicador de batería

• Cuando la batería es insertada, o la linterna es desconectada de la fuente de alimentación durante el proceso de carga, el indicador de batería parpadeará para mostrar el voltaje de la batería (±0.1V). Por ejemplo, cuando el voltaje de la batería es de 4.2V, el indicador de batería parpadeará 4 veces seguido de una pausa de 1.5 segundos y parpadeará 2 veces más. Los diferentes voltajes correspondientes al nivel de batería restante se representan de la siguiente manera:

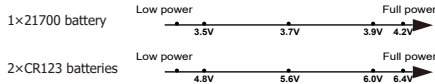

- Cuando la luz está encendida, el indicador de carga mostrará el nivel de batería restante.
  1. Estar constantemente encendido indica un nivel de carga superior al 50%.
  2. Parpadear lentamente indica un nivel de carga inferior al 50%.
  3. Parpadear rápidamente indica que el nivel de carga es inferior al 10%.

#### Note:

1. Cuando utilice dos baterías CR123/RCR123 en serie, el indicador mostrará el voltaje promedio entre las dos baterías.
2. Las baterías deben ser reemplazadas o recargadas cuando la intensidad de la luz sea débil, o la linterna no responda debido a la batería baja.

### ATR (Regulación Avanzada de Temperatura)

La tecnología ATR integrada regula la potencia de la P10i de acuerdo a las condiciones de trabajo y medio ambiente para mantener un rendimiento óptimo.

### Mantenimiento

Cada 6 meses se deberán limpiar las juntas con un paño limpio, seguido a esto, debe aplicarse una fina capa de lubricante a base de silicón.

## (Deutsch) P10i

### Bedienungsanleitung

#### Installation / Retrait de la batterie

Comme illustré, après avoir dévissé le capuchon de la batterie, insérez / retirez la ou les batteries et vissez pour serrer le capuchon arrière.

**HINWEIS:** Vor dem Einlegen der Batterien bitte den Silikat-Beutel entnehmen! Nach dem Einsetzen zeigt die Betriebsanzeige die verbleibende Akkuleistung an. Lesen Sie dazu den Abschnitt "Leistungsanzeige".

#### WARNUNG!

1. Legen Sie die Batterien mit dem positiven (+) Ende in Richtung des Lampenkopfes ein. Mit falsch eingesetzten Batterien/Akkus wird die P10i nicht funktionieren!
2. ACHTUNG! Möglicherweise gefährliche optische Strahlung! Bei Betrieb nicht direkt in das Licht blicken. Kann für die Augen gefährlich sein.
3. Wenn der Ladestand niedrig ist, verwenden Sie bitte die Taschenlampe nicht weiter und ersetzen oder laden Sie den Akku, um eine Beschädigung des Akkus zu vermeiden.
4. Wenn Sie die Taschenlampe in einem Rucksack aufbewahren oder für längere Zeit nicht benutzen, entfernen Sie bitte alle Akkus, um eine versehentliche Aktivierung der Lampe oder ein Auslaufen der Akkus zu vermeiden.
5. Tauchen Sie die heiße Lampe NIE zum Kühlen in Flüssigkeit. Dies kann zu irreparablen Schäden führen, da innerhalb und außerhalb des Gehäuses ein unterschiedlicher Luftdruck herrscht.
6. Entsorgen Sie das Gerät/den Akku in Übereinstimmung mit den geltenden örtlichen Gesetzen und Vorschriften.

### Ladefunktion

Die P10i ist mit einem intelligenten Ladesystem ausgestattet. Nachdem Sie den Akku eingesetzt und die Heckkappe festgezogen haben verbinden Sie mit dem USB-Kabel ein externes Netzteil mit dem Ladeanschluss der Lampe (z.B. einen USB-Adapter oder andere USB-Ladegeräte), um den Ladevorgang zu starten.

- Während des Ladevorgangs blinkt die Betriebsanzeige langsam.
- Wenn der Akku vollständig aufgeladen ist, beendet die P10i den Ladevorgang und die Betriebsanzeige leuchtet konstant.
- Die Ladezeit für einen 21700 Li-Ionen-Akku (4000mAh) beträgt ca. 3 Stunden 45 Minuten. (Aufgeladen mit einem 5V/2A Adapter.)

### Taktisches Momentlicht

Drücken Sie die Ein-/Aus Taste halb durch und halten Sie diese so, um das Licht einzuschalten. Zum Ausschalten die Taste einfach loslassen.

### Ein-/Ausschalten

Einschalten: Drücken Sie die Ein-/Aus Taste ganz durch, bis Sie ein "Click" hören. Es wird der HIGH-Mode aktiviert.  
 Ausschalten: Drücken Sie die Ein-/Aus Taste erneut ganz durch, bis Sie den "Click" hören.

### Helligkeitsstufen

Wenn das Licht eingeschaltet ist, drücken Sie wiederholt kurz auf die Mode-Taste (STROBE READY™), um fortlaufend durch die folgenden Helligkeitsstufen zu schalten: „HIGH“ – „MID“ – „LOW“.

### STROBE READY™

- Wenn das Licht ausgeschaltet ist, halten Sie die Mode-Taste (STROBE READY™) gedrückt, um auf den STROBE-Mode zuzugreifen. Zum Ausschalten loslassen.
- Wenn das Licht an ist, drücken Sie lange die Mode-Taste (STROBE READY™), um in den STROBE-Mode zu gelangen. Drücken Sie die Mode-Taste (STROBE READY™) erneut kurz, um zur zuvor gespeicherten Helligkeitsstufe zurückzukehren oder drücken Sie die Ein/Aus Taste, um das Licht auszuschalten.

### Leistungsanzeige

• Wenn der Akku eingelegt ist, blinkt die Betriebsanzeige, um die Akkuspannung (±0,1 V) anzuzeigen. Wenn die Spannung beispielsweise 4,2 V beträgt, blinkt die Betriebsanzeige viermal, gefolgt von einer Pause von 1,5 Sekunden und zwei weiteren Blinksignalen. Unterschiedliche Spannungen repräsentieren die entsprechenden verbleibenden Leistungspegel:

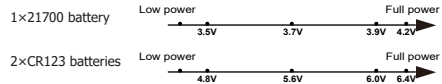

- Wenn die Lampe leuchtet, zeigt die Betriebsanzeige die verbleibende Batterieleistung an.
  1. Ständiges Leuchten zeigt an, dass die Leistung über 50% liegt.
  2. Langsames Blinken zeigt an, dass die Leistung unter 50% liegt.
  3. Schnelles Blinken zeigt an, dass die Leistung unter 10% liegt.

#### Hinweis:

1. Wenn Sie zwei CR123 / RCR123 in Reihe verwenden, zeigt die Anzeige die durchschnittliche Spannung der beiden Akkus/Batterien an.
2. Die Batterien sollten ausgetauscht oder die Akkus aufgeladen werden, wenn der Lichtkegel dunkel erscheint oder die Taschenlampe auf Grund zugehöriger Spannung nicht mehr reagiert.

### ATR (Automatische Temperatur-Regulierung)

Die automatische Temperaturregulierung (ATR) steuert die Ausgangsleistung der P10i entsprechend den Bedingungen der Umgebung, um eine optimale Leistung zu gewährleisten.

### Wartung

Alle 6 Monate sollte das Gewinde mit einem sauberen Tuch abgewischt und anschließend mit einer dünnen Schicht Silikonfett geschmiert werden.

### Entsorgung von Elektro- und Elektronikgeräten

Die durchgestrichene Mülltonne bedeutet, dass Sie gesetzlich verpflichtet sind, diese Geräte einer vom sortierten Siedlungsabfall getrennten Erfassung zuzuführen. Die Entsorgung über die Restmülltonne oder die gelbe Tonne ist untersagt. Enthalten die Produkte Batterien oder Akkus, die nicht fest verbaut sind, müssen diese vor der Entsorgung entnommen und getrennt als Batterie entsorgt werden.

## (Français) P10i

### Instructions

#### Installation / Retrait de la batterie

Comme illustré, après avoir dévissé le capuchon de la batterie, insérez / retirez la ou les batteries et vissez pour serrer le capuchon arrière.

**Note :** Les LEDs intégrées dans l'interrupteur supérieur clignotent pour indiquer la batterie restante après insertion des batteries. Voir la partie « Batterie pour plus d'informations ».

#### ATTENTION

1. Assurez-vous que les batteries sont insérées avec le pôle positif (+) pointant vers la tête de la lampe. La lampe ne fonctionnera pas si les batteries sont insérées de façon incorrecte.
2. ATTENTION! Rayonnement dangereux possible! Ne regardez pas la lumière! Peut-être dangereux pour vos yeux.
3. Lorsque le niveau de puissance est faible, veuillez cesser d'utiliser le produit et remplacer ou recharger la batterie pour éviter d'endommager la batterie.
4. Lorsque le produit est conservé dans un sac à dos ou laissé inutilisé pendant une période prolongée, veuillez retirer toutes les piles/batteries pour éviter une activation accidentelle ou une fuite de liquide.
5. Ne pas plonger la lampe dans un liquide lorsqu'elle est chaude. Cela pourrait causer des dommages irréparables aux produits.
6. Jetez l'appareil / les piles conformément aux lois et réglementations locales applicables.

### Charge

La lampe P10i est équipée d'un circuit de charge intelligent. Comme illustré, relever la protection pour accéder au port de charge après avoir inséré la batterie, puis utiliser le câble USB pour connecter une source d'alimentation externe (par exemple, un adaptateur USB ou d'autres périphériques de chargement USB) au port de charge pour commencer le processus de charge.

- Pendant la charge, l'indicateur va clignoter lentement pour informer l'utilisateur.
- Quand la batterie est chargée, la charge s'arrête et l'indicateur reste fixe pour informer l'utilisateur.
- La durée de charge pour une batterie Li-ion 21700 (4000mAh) est d'environ 3h45min. (charge avec adaptateur 5V/2A)

### Eclairage momentané tactique

Pour éclairer momentanément, pressez l'interrupteur à mi-course et maintenez. Relâchez simplement pour éteindre la lampe

### ON/OFF

Pour allumer : Pressez l'interrupteur à l'extrémité de la lampe jusqu'à entendre un clic, vous accédez au mode High.  
 Pour éteindre : Pressez une nouvelle fois l'interrupteur à l'extrémité de la lampe jusqu'à entendre un clic.

## (Русский) P10i

**Инструкция по эксплуатации**

**Установка аккумуляторной батареи / Демонтаж батареи**
Установите торцевую(ую) батарею(-и), как показано на рисунке, и закрутите торцевую крышку.

**Примечание:** После установки аккумуляторная лампа индикатора питания в головной части загорится, показывая напряжение аккумулятора. Для получения более подробной информации см. раздел настоящего руководства «Индикация питания».

**Предупреждения:**

- Убедитесь в том, что положительный(+е) терминал(-ы) аккумулятора(-ов) при вставке направлен(-ы) в сторону головной части. Устройство не будет работать, если аккумулятор(-ы) вставлен(-ы) неправильно.
- НЕ направляйте луч в незащищенные глаза.
- При низком уровне заряда, пожалуйста, прекратите использование изделия и замените или зарядите аккумулятор, чтобы предотвратить его повреждение.
- Если устройство хранится в рюкзаке или не используется длительное время, необходимо извлечь все аккумуляторы, чтобы предотвратить случайное включение и утечку электролита.
- НЕ погружайте нагретый фонарь в жидкость. Это может привести к невосстановимому повреждению фонаря из-за разницы давления воздуха внутри и снаружи корпуса.
- Утилизируйте устройство / аккумуляторы в соответствии с действующим местным законодательством и правилами.

**Функция зарядки**

P10i оснащен интеллектуальной системой зарядки. Поверните защитную крышку, как показано на рисунке, чтобы открыть порт зарядки после установки аккумулятора, а затем используйте USB-кабель для подключения внешнего источника питания (например, USB-адаптера или других USB-устройств для зарядки) к порту зарядки, чтобы начать процесс зарядки.

- В процессе зарядки индикатор питания будет медленно мигать, тем самым оповещая пользователя.
- Когда аккумулятор полностью зарядится, P10i прекратит процесс зарядки, а индикатор питания будет включен постоянно, тем самым оповещая пользователя.

- Время зарядки для литий-ионной аккумуляторной батареи 21700 (4 000 mAh) составляет приблизительно 3 ч 45 мин. (При зарядке от адаптера 5В/2А )

**Тактическое мгновенное освещение**

Нажмите кнопку питания до половины и удерживайте для мгновенного включения света. Отпустите кнопку питания, чтобы отключить свет.

**Включение/Выключение**

Включение: Когда фонарь выключен, нажмите кнопку питания до щелчка, чтобы включить его.
Выключение: Когда фонарь включен, нажмите кнопку питания до щелчка, чтобы выключить его.

**Уровни яркости**

Когда фонарь выключен, осуществляют кратковременное нажатие переключателя режимов для того, чтобы последовательно переключать следующие уровни яркости: ВЫСОКИЙ—СРЕДНИЙ—НИЗКИЙ.

**Режим СТРОБОСКОП**

- Когда фонарь выключен, нажмите и удерживайте переключатель режима, чтобы активировать режим СТРОБОСКОП. Отпустите переключатель, чтобы выключить его.
- Когда фонарь включен, трижды нажмите переключатель режимов, чтобы активировать режим СТРОБОСКОП. Нажмите и отпустите переключатель режимов, чтобы вернуться к предыдущему состоянию.

**Индикация питания**

- Когда аккумулятор вставлен, лампочка индикатора питания в головной части начнет мигать, показывая напряжение аккумулятора (±0,1 В). Когда он отключен от источника питания во время процесса зарядки, индикатор питания в торцевой части начнет мигать, показывая напряжение аккумулятора (±0,1 В). Например, если напряжение аккумулятора составляет 4,2 В, лампочка индикатора питания мигнет 4 раза, за этим последует пауза в 1,5 секунды, после чего лампочка мигнет еще 2 раза. Разные значения напряжения указывают на соответствующие остаточные уровни заряда батареи:

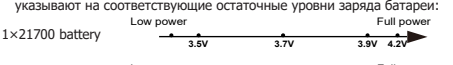

- Когда фонарь включен, индикатор питания в головной части будет показывать оставшуюся мощность батареи.
  - Постоянно включенный индикатор означает, что уровень заряда превышает 50%;
  - Медленное мигание указывает на то, что уровень заряда ниже 50%;
  - Быстрое мигание указывает на то, что уровень заряда ниже 10%.

**Примечание:**

- При использовании двух установленных последовательно аккумуляторов CR123/RCR123 фонарь покажет только среднее значение напряжения двух аккумуляторов.
- Батареи необходимо зарядить, если свет становится тусклым, или если фонарь перестает реагировать на нажатия кнопок по причине низкого уровня заряда.

**ATR (Усовершенствованный модуль регулировки по температуре)**

Встроенная технология ATR регулирует уровень яркости P10i в соответствии с условиями работы и условиями окружающей среды, что обеспечивает оптимальную производительность изделия.

**Техническое обслуживание**

Каждые 6 месяцев резьбовые соединения следует протирать чистой тканью и наносить тонкий слой смазки на силиконовой основе.

## (日本語) P10i

**操作方法**

**電池の取り付け / 取り外し方法**

図のようにテールキャップを外し電池を入れて / 取り出してテールキャップを締めてください。

**ノート:** 電池を入れたあとパワーインジケータで電圧をお知らせします。詳しい 내용은 이 설명서의 “전원 표시” 섹션을 참조하십시오。

**注意事項:**

- バッテリーのプラス側がライトのヘッド側に来るように入れてください。逆向きに入れると動きません。
- 注意! ライトは強烈に光ります! 目にダメージを与える可能性があるので、光源を直接見ないでください。
- 電池残量が少なくなったら、電池へのダメージを防ぐため使用を停止してなるべく早く充電してください。
- カバンなどに入れて持ち歩いたり長期間使用しない時は、誤点灯や液もれを防ぐために電池を抜いてください。
- ライトが熱を持っているときは液体に浸さないでください。チューブ内外の気圧の差により修復不能な損傷を引き起こす可能性があります。
- 廃棄するときは各自自治体のルールに従ってください。

### 充電方法

P10i には充電機能があります。電池を入れてテールキャップを締めた後、図のように USB ケーブルをつなぐ**外部電源**(USB アダプターや USB 充電デバイスなど)に接続すると充電が始まります。

- 充電中はパワーインジケータがゆっくり点滅します。
- フル充電されると自動的に充電が止まり、パワーインジケータが点灯した状態になります。
- 21700 リチウムイオン充電電池 (4,000mAh) をフル充電するのにおよそ 3 時間 45 分かかります (5V/2A アダプターの場合)。

### ライトの半時点灯

パワーボタンを半押しすると、押しているあいだライトが点灯し、ボタンをはなすと消えます。

### オン・オフ

オン: ライトがオフのとき、カチッと音がするまでパワーボタンを押すと明るさハイで点灯します。
オフ: ライトがオンのとき、カチッと音がするまでパワーボタンを押すと消灯します。

### 明るさレベル

ライトがオンのとき、モードボタン (STROBE READY ™) を短く押すと明るさレベルがハイ・ミッド・ローの順に切り替わります。

### STROBE READY ™

- ライトがオフのとき、モードボタン (STROBE READY ™) を押すと、押している間ストロボモードになります。はなすと消灯します。
- ライトがオンのとき、モードボタン (STROBE READY ™) を長押しすると、ストロボモードに切り替わります。その状態でモードボタン (STROBE READY ™) を短く押すと前の状態に戻ります。また、パワーボタンを押すと消灯します。

### パワーインジケータ

- 電池を入れるか充電ケーブルを抜くと、パワーインジケータが点滅して電圧を通知します (±0.1V)。
- 例えば電池の電圧が 4.2V だった場合、パワーインジケータが 4 回点滅し、1.5 秒後に 2 回点滅します。点滅は実際の電圧ではなく、最大容量を 4.2V と仮定して行われますので、電池の最大容量が違うときは下図のように読みかえてください。

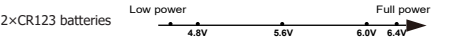
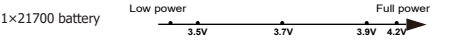

- ライトがオンのとき、パワーインジケータ電池残量を表示します。
  - 残量が 50% 以上有的时候はパワーインジケータが点灯しています。
  - 残量が 50% を切っているとゆっくり点滅します。
  - 残量が 10% を切っていると速く点滅します。

**ノート:**

- CR123/RCR123 を使っているときは、2 本の電池の平均電圧を通知します。
- 光源が暗くなったりライトが反応しなくなったら電池を交換してください。

### 高性能温度調節機能 (ATR)

本器は高性能温度調節機能 (ATR) を搭載しており、最適な性能が発揮できるような状況に応じて出力レベルを調節します。

### メンテナンス

6 ヶ月ごとに、ねじ山をきれいな布で拭いてからシリコンベースの潤滑剤を薄く塗ってください。

**ATR (Усовершенствованный модуль регулировки по температуре)**

Встроенная технология ATR регулирует уровень яркости P10i в соответствии с условиями работы и условиями окружающей среды, что обеспечивает оптимальную производительность изделия.

**Техническое обслуживание**

Каждые 6 месяцев резьбовые соединения следует протирать чистой тканью и наносить тонкий слой смазки на силиконовой основе.

## ( 한국어 ) P10i

**사용 설명서**

**배터리 설치 / 제거**

그림과 같이 배터리 캡을 훈 후 배터리리를 삽입 / 제거하고 테일 캡을 나사로 조입니다 .

**참고** : 배터리를 삽입하면 배터리 전압을 표시하기 위해 전원 표시등이 깜박입니다 . 자세한 내용은 이 설명서의 “전원 표시” 섹션을 참조하십시오 .

**경고** :

- 양극이 머리 쪽을 향하도록 배터리가 삽입되어 있는지 확인하십시오 . 배터리를 잘못 삽입하면 제품이 작동하지 않습니다 .
- 주의 ! 가능한 빛을 육안으로 보지 마십시오 ! 눈에 위험 할 수 있습니다 .
- 전원 수준이 낮으면 제품 사용을 중단하고 배터리 손상을 방지하기 위해 배터리를 교체하거나 재충전하십시오 .
- 제품을 배낭에 보관하거나 장시간 사용하지 않은 상태로 두면 실수로 할성회되거나 배터리가 누출되지 않도록 모든 배터리를 제거하십시오 .
- 제품이 뜨거울 때 액체에 담그지 마십시오 . 튜브 내부와 외부의 기압 차이로 인해 제품에 돌이킬 수 없는 손상이 발생할 수 있습니다 .
- 해당 지역 법률 및 규정에 따라 장치 / 배터리를 폐기하십시오 .

### 충전 기능

P10i에는 지능형 충전 시스템이 장착되어 있습니다 . 그림과 같이 배터리를 삽입하고 테일 캡을 조인 후 USB 케이블을 사용하여 외부 전원 공급 장치 (예 : USB 어댑터 또는 기타 USB 충전 장치) 를 충전 포트에 연결하여 충전 프로세스를 시작하십시오 .

- 충전 중에는 전원 표시등이 천천히 깜박여 사용자에게 알림니다 .
- 배터리가 완전히 충전되면 P10i 가 충전 과정을 중단하고 전원 표시등이 계속 켜져 사용자에게 알림니다 .
- 21700 Li-ion 배터리 (4,000mAh) 의 충전 시간은 약 3 시간 45 분입니다 . (5V / 2A 어댑터를 통해 충전 시 )

### 전원 순간조명

전원 버튼을 반쯤 누르고 있으면 전원이 잠시 켜집니다 . 해제하려면 놓습니다 .

### On / Off

On: 전원이 꺼져 있을 때, 딸깍 소리가 들릴 때까지 전원 버튼을 눌러 커고 HIGH 레벨에 액세스합니다 .
Off: 전원이 켜져 있을 때, 딸깍 소리가 들릴 때까지 전원 버튼을 눌러 끕니다 .

### 밝기 레벨

전원이 켜져 있을 때, 모드 버튼 (STROBE READY ™) 을 짧게 눌러 다음 밝기 수준을 순환합니다 . HIGH – MID – LOW.

**STROBE READY ™**

- 전원이 꺼져 있을 때, 모드 버튼 (STROBE READY ™) 을 길게 눌러 STROBE 모드에 액세스하십시오 . 해제 하려면 놓습니다 .
- 전원이 켜져 있을 때, 모드 버튼 (STROBE READY ™) 을 길게 눌러 STROBE 모드에 액세스하십시오 . 모드 버튼 (STROBE READY ™) 을 짧게 눌러 이전 상태로 돌아가거나 전원 버튼을 클릭하여 전원을 끕니다 .

**전원 표시**

- 충전 과정에서 배터리를 삽입하거나 손전등을 전원에서 분리하면 배터리 전압 ( ± 0.1V) 을 표시하기 위해 전원 표시등이 깜박입니다 . 예를 들어, 배터리 전압이 4.2V 인 경우 전원 표시등이 4 번 깜박 인 다음 1.5 초 동안 일시 중지되고 2 번 더 깜박입니다 . 다른 전압은 해당 배터리 전압을 나타 내집니다 .

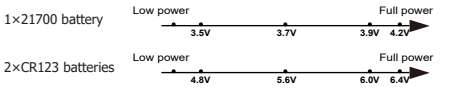

- 전원이 켜져 있을 때, 전원 표시등에 배터리 잔량이 표시됩니다 .
  - 계속 켜져 있으면 전원이 50 % 이상임을 나타냅니다 .
  - 전천히 깜박이면 전원이 50 % 미만임을 나타냅니다 .
  - 빠르게 깜박이면 전원이 10 % 미만임을 나타냅니다 .

**주의** :

- 두 개의 CR123 / RCR123 을 직렬로 사용하는 경우 표시기에 두 개의 배터 리 간 평균 전압이 표시됩니다 .
- 출력이 열미하거나 전력이 부족하여 손전등이 응답하지 않으면 배터리를 교체하거나 재충전해야 합니다 .

### ATR ( 고급 온도 조절 )

통합 ATR 기술은 최적의 성능을 유지하기 위해 작업 조건 및 주변 환경에 따 라 P10i 의 출력을 조절합니다 .

### 유지보수

6 개월마다 실을 깨끗한 천으로 닦은 후 실리콘 기반 윤활제를 얇게 코팅해 야합니다 .

## (Italiano) P10i

**Istruzioni Operative**

**Installazione e Rimozione delle Batterie**

Svitare il tappo superiore e inserire o rimuovere le batterie come illustrato dell'immagine e avvitate bene il tutto.

**Nota:** Dopo l’inserimento delle batterie, l’indicatore di carica posto sotto il pulsante di accensione lampeggerà per indicare la carica residua. Fate riferimento alla sezione “Indicatore di Carica Residua” per ulteriori dettagli.

**Precauzioni:**

- Assicurarsi che le batterie siano inserite con il polo positivo (+) puntato verso la parabola. La torcia non funzionerà con batterie inserite in modo scorretto.
- ATTENZIONE! Possibile pericolo di radiazioni! Non puntate la torcia negli occhi e non guardate direttamente il LED quando è acceso, potrebbe danneggiare la vista.
- Quando il livello di carica è basso vi raccomandiamo di non utilizzare il prodotto e cambiare/ricaricare le batterie per prevenire danni.
- Quando la torcia viene messa in uno zaino, svitare parzialmente il tappo per evitare accensioni accidentali; se si prevede di non usare la torcia per lunghi periodi, rimuovere le batterie per evitare fuoriuscite di liquido acido.
- NON immergere la torcia calda. Facendolo, causestere danni irreparabili alla torcia dati dalla differenza di pressione atmosferica tra l'interno e l'esterno del fusto.
- Smaltire il dispositivo e le batterie in conformità con le leggi e i regolamenti locali applicabili.

### Funzione di ricarica

La P10i è equipaggiata con un sistema intelligente di ricarica delle batterie. Come illustrato, dopo aver inserito la batteria, ruotate l'anello antipolvere per esporre il connettore di ricarica, successivamente utilizzate il cavo USB con l'adattatore ad una fonte esterna di alimentazione (es. un caricabatterie per cellulari o per tablet, un PC o qualsiasi altro sistema di alimentazione compatibile) per cominciare il processo di ricarica..

- Durante il processo di carica, l’indicatore luminoso di carica lampeggerà in modo lento.
- A batteria completamente carica, la P10i cesserà il processo di carica e l’indicatore luminoso di carica resterà acceso in modo fisso.
- Il tempo approssimativo di carica per una batteria Li-ion 21700 (4,000mAh) è di circa 3 ore e 45 minuti. (Utilizzando un alimentatore 5V/2A)

### Illuminazione Tattica Momentanea

Premete parzialmente e mantenete premuto il pulsante POWER accendere temporaneamente la torcia. Rilasciare per spegnere.

### Accensione e Spegnimento

Accensione: a torcia spenta, premere a fondo il pulsante POWER fino ad udire un click; vi ritroverete ad utilizzare il livello di luminosità HIGH
Spegnimento: a torcia accesa, premere a fondo il pulsante POWER fino ad udire un click.

**Selezione dei livelli di luminosità**

A torcia accesa, premere rapidamente il pulsante MODE (STROBE READY™) per passare in rassegna in modo ciclico i seguenti livelli di luminosità: HIGH – MID – LOW.

**STROBE READY™**

- Con la torcia spenta e in qualsiasi modalità utente vi troviate, premete e mantenete premuto il pulsante MODE (STROBE READY™) per avere accesso immediato alla modalità STROBO. Rilasciate il pulsante per spegnera.
- Con la torcia accesa, premere a lungo il pulsante MODE (STROBE READY™) per accedere alla modalità STROBO. Premere brevemente il pulsante MODE (STROBE READY™) per ripristinare il livello di luminosità precedente o premere il pulsante POWER per spegnere la torcia.

### Indicatore di Carica Residua

Quando inserirete una batteria nella torcia, l’indicatore a luce blu posto sotto il pulsante di accensione lampeggerà per indicare lo stato di carica delle batterie con uno scarto minimo (±0.1V). Ad esempio, quando il voltaggio della batteria è alla massima carica di 4.2V, il potenziometro lampeggerà 4 volte, seguite da 1.5 secondi di pausa e 2 ulteriori lampeggi prima di entrare in standby. Differenti voltaggi corrispondono a differenti autonomie residue:

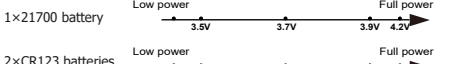

- A torcia accesa, l’indicatore di carica mostrerà la carica residua tramite dei lampeggi:
  - Tre lampeggi indicano una carica superiore al 50%
  - Due lampeggi indicano una carica inferiore al 50%
  - Un lampeggio indica che la batteria è prossima ad esaurirsi

**Nota:**

- Quando si usano CR123/RCR123 in serie, la torcia indica solamente la media dei due voltaggi.
- Sostituire le batterie o ricaricarle quando la luminosità risulta affievolita o non varia oppure quando i comandi della torcia diventano irresponsivi.

**Sistema ATR (Advanced Temperature Regulation) di regolazione avanzata della temperatura**

Con il modulo Advanced Temperature Regulation, la P10i regola la propria potenza d'uscita adattandosi all'ambiente circostante, mantenendo prestazioni ottimali.

### Manutenzione

Ogni 6 mesi, le filettature vanno pulite con un panno pulito, applicando poi un sottile strato di lubrificante a base silconica.

## (Українська) P10i

**Інструкція з експлуатації**

**Встановлення/Виймання акумулятора**

Як показано на малюнок, відкрутити торцеву кришку, вставте/вийнятіть акумулятор(и) і закрутіть торцеву кришку.

**Примітка:** Після встановлення елемента живлення індикатор живлення буде блимати, вказуючи напругу акумулятора. Детальнішу інформацію дивіться у розділі "Індикація живлення" цієї інструкції.

**Увага:**

- Переконайтеся, що акумулятор (батарей) вставлені позитивним кінемом до голови. Вибір не працюватиме, якщо акумулятор (батареї) вставлені неправильно.
- ОБЕРЕЖНО! Яскраве світло! Не дивіться у світло! Може бути небезпечним для очей.
- Коли рівень живлення низький, будь ласка, перестаньте використовувати вибір і замініть або зарядіть акумулятор, щоб уникнути його пошкодження.
- Якщо вибір тривалий час зберігається в рюкзаку або залишається невикористаним, вийміть усі батареї, щоб запобігти випадковій активації або витокю акумулятора.
- Не занурюйте ліхтар у жодну рідину, коли він гарячий. Це може призвести до несправної шкоди ліхтарю через різницю тиску повітря всередині і зовні трубки.
- Утилізуйте пристрій/батарей відповідно до чинних місцевих законів і правил.

**Функція зарядки**

P10i оснащений інтелектуальною системою зарядки. Щоб розпочати процес зарядки, після вставлення акумулятора та затягування торцевої кришки, використуйте кабель USB для підключення зовнішнього джерела живлення (наприклад, USB-адаптера або інших зарядних пристроїв USB) до порту зарядки, як показано на малюнок.

- Під час процесу зарядки індикатор живлення буде повільно блимати.
- Коли акумулятор повністю заряджений, P10i припинить процес зарядки, і індикатор живлення буде увімкнений постійно.
- Час зарядки для 21700 літій-іонних акумуляторів (4000 mAh) становить приблизно 3 години 45 хвилин. (Заряджається через адаптер 5В/2А)

**Тактичне миттєве освітлення**

Натисніть наполовину і утримуйте кнопку живлення, щоб миттєво увімкнути світло. Відпустіть, щоб вимкнути його.

**Включення/Виключення**

Включення: Коли світло вимкнене, натисніть кнопку живлення, щоб увімкнути ліхтар та отримати доступ до Високого рівня яскравості.
Виключення: Коли світло увімкнене, натисніть кнопку живлення, щоб вимкнути ліхтар.

### Рівні яскравості

Коли світло увімкнене, натисніть кнопку Mode (STROBE READY™), щоб перемикатися між наступними рівнями яскравості: ВИСОКИЙ – СЕРЕДНІЙ – НИЗЬКИЙ.

**STROBE READY™**

- Коли світло вимкнене, натисніть і утримуйте кнопку Mode (STROBE READY™), щоб отримати доступ до режиму STROBE. Відпустіть, щоб вимкнути.
- Коли світло увімкнене, натисніть і утримуйте кнопку Mode (STROBE READY ™), щоб отримати доступ до режиму STROBE. Натисніть кнопку Mode (STROBE READY ™), щоб повернутися до попереднього режиму, або натисніть кнопку Power, щоб вимкнути світло.

### Індикація живлення

• Коли акумулятор вставлений або ліхтар відключений від джерела живлення під час заряджання, індикатор живлення миготить, показуючи напругу акумулятора (± 0,1В). Наприклад, коли напруга акумулятора становить 4,2 В, індикатор живлення миготить 4 рази з паузою 1,5 секунди та робить ще 2 миготіння. Різна напруга відповідає рівню потужності акумулятора:

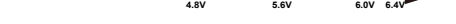
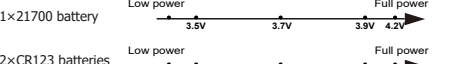

- Коли світло увімкнене, індикатор живлення вказуватиме залишок живлення акумулятора.
  - Постійне включення вказує на те, що потужність вище 50%.
  - Повільне миготіння вказує на те, що потужність нижче 50%.
  - Швидке миготіння вказує на те, що потужність нижче 10%.